



PRODUCTINFORMATIEBLAD

LN COMP SWITCH 1200 14 W 4000 K

LINEAR COMPACT SWITCH | Compact armatuur met individuele montage of als lichtlijn met schakelaar

Toepassingsgebieden

- Directe vervanging voor armaturen met fluorescentielampen
- Binnentoepassingen
- Gangen, entrees, trappenhuizen, woonkamers, kelders
- Accentverlichting
- Publieke zones
- Holle kroonlijst verlichting
- Planken, integratie in meubilair of onderkastmontage
- Naadloze lijnvormige verlichting



VALUE
CLASS

Productvoordelen

- Compacte afmetingen
- Weinig ruimte vereist dankzij compacte afmetingen
- Naadloze aansluiting van maximaal 10 armaturen in een lijn
- Handige schakelaar direct geïnstalleerd op het armatuur
- Armatuur met weinig flikkering dankzij speciaal elektronisch voorschakelapparaat
- Flexibele installatie in 2 verschillende hoeken met 2 verschillende montage mogelijkheden
- Flexibele toepassing dankzij een breed scala aan beschikbare lengtes van 300 tot 1.500 mm.
- Schuine verbinding mogelijk met meegeleverde kabel

Productkenmerken

- Ingebouwde schakelaar
- Tot 10 armaturen koppelbaar



- Doorzichtige einddoppen
- Uitvoeringen met lichtstroom 400 ... 1900 lm beschikbaar
- 5 verschillende lengtes beschikbaar
- Hoog lichtrendement: tot 112 lm/W
- Gloeidraadtest volgens IEC 60695-2-12: 850° C

TECHNISCHE GEGEVENS

ELEKTRISCHE GEGEVENS

Nominale vermogen	14,00 W
Nominale spanning	220...240 V
Netfrequentie	50...60 Hz
Nominale stroom	0,1 A
Inschakelstroom	10 A
Inschakelstroomtijd T_{h50}	160 μ s
Max. armaturen op stroomonderbreke B16 A	41
Max. aantal armaturen per leidingbeveiligingsschakelaar C10	35
Max. aantal armaturen per leidingbeveiligingsschakelaar C16	56
Arbeidsfactor λ	> 0,5
Totale harmonische vervorming	89 %
Veiligheidsklasse	II
Bedrijfsmodus	Integrated LED driver

Fotometrische gegevens

Lichtstroom	1400 lm
Lichtstroom efficiëntie	100 lm/W
Kleurtemperatuur	4000 K
Lichtkleur	Koel wit
Kleurweergave-index Ra	> 80
Standaardafwijking van kleurproeven	< 5 sdc _m
Flikkervrij	Ja
Fotobiologische veiligheidsgroep EN62778	RG0
Stralingshoek	140 °

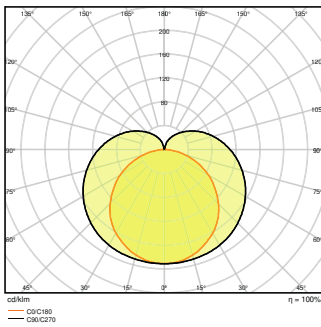

LN COMP SWITCH 1200 14W
4000K 230V IP20

AFMETINGEN & GEWICHT

Lengte	1173,00 mm
Breedte	28,00 mm
Hoogte	36,00 mm
Product gewicht	410,00 g

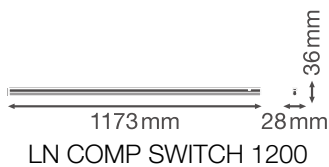

MATERIALEN & KLEUREN

Kleur van het product	Wit
Kleur behuizing	Wit
Body materiaal	Polycarbonate (PC)
Materiaal afdekking	Polycarbonate (PC)
Materiaal van lichtuitstralend oppervlak	Polycarbonaat
Glow Wire Test volgens IEC 60695-2-12	850 °C
Kwikgehalte	0.0 mg

TOEPASSING & MONTAGE

Omgevingstemperatuur bereik	-20...+40 °C
Type aansluiting	Schroefterminal, 2-polig (L, N)

Type bescherming	IP20
Beschermklasse IK (Schok bestendi [PIM])	IK03
Dimbaar	Nee
Montagetype	Surface
Montagelocatie	Plafond / Muur
Toepassingsomgeving	Indoor
Vervangbare LED module	Niet vervangbaar
Met lichtbron	Ja

Levensduur

Levensduur L70/B50 @ 25 °C	50000 h ¹⁾
Levensduur L80/B10 @ 25 °C	40000 h ¹⁾
Levensduur L90/B10 @ 25 °C	30000 h
Aantal schakelcycli	100000

¹⁾ t[h]: L70 / B50 @ 25 °C (Ta), t[h]: L80 / B10 @ 25 °C (Ta), t[h]: L90 / B10 @ 25 °C (Ta)

VOORSCHAKELAPPARATUUR

Uitgangsstroom:	190 mA
-----------------	--------

CERTIFICATEN & NORMEN













Normen	CE / CB / TÜV SÜD / EAC / EPD
Gelimiteerde oppervlaktetemperatuur	Nee
Balschot veilig	Nee
EPD	LEDV-00018-V01.01-EN

Technische uitrusting

- Uitgerust met voedingsstekker, kabelaanluiting en lijnadapter voor het aansluiten van verdere armaturen
- Montagemateriaal voor wand- en plafondbestallingen inbegrepen

DOWNLOADS

Documenten en certificaten	Naam document
 User instruction	Linear_Compact_Switch_UI

Documenten en certificaten		Naam document
	Addon Technical Information	LS Insert LN COMP HO and SWITCH
	On-Pack-Info	Legal Insert Linear Compact
	Declarations Of Conformity CE	Attestation of Conformity Linear Comp
	Declarations Of Conformity CE	EU Declaration of Conformity Linear Comp Switch and HO LEDV
	Declarations Of Conformity UKCA	LN COMP SWITCH
Fotometrische- en lichtontwerpbestanden		Naam document
	IES file (IES)	LN COMP SWITCH 1200 14W 4000K 230V IP20
	LDT file (Eulumdat)	LN COMP SWITCH 1200 14W 4000K 230V IP20
	ULD file (DIALux)	LINEARCOMPACTSWITCH120014W4000K
	ROLF file (RELUX)	LN COMP SWITCH 1200
	UGR file (UGR table)	LN COMP SWITCH 1200 14W 4000K 230V IP20
	LDC typ polar	LN COMP SWITCH 1200 14W 4000K 230V IP20
CAD/BIM-bestanden		Naam document
	CAD_STEP_3D	LN COMP SWITCH 1200
Aanbestedingsteksten		Naam document
	Tender documenten	LINEAR COMPACT SWITCH 1200 14 W 4000 K-NL

LOGISTIEKE GEGEVENS

Productcode	Verpakkingseenheid (stuks per verpakking)	Afmetingen (lengte x breedte x hoogte)	Brutogewicht	Volume
4058075106178	Vouwdoos 1	1,380 mm x 40 mm x 30 mm	525.00 g	1.66 dm ³

Productcode	Verpakkingseenheid (stuks per verpakking)	Afmetingen (lengte x breedte x hoogte)	Brutogewicht	Volume
4058075106185	Verzenddoos 25	1,418 mm x 223 mm x 180 mm	11910.00 g	56.92 dm ³

De genoemde productcodes beschrijven de kleinste hoeveelheid die besteld kan worden. Eén verzendeenheid kan bestaan uit één of meer afzonderlijke producten. Bij het plaatsen van een order enkele of veelvoud van de verpakkingseenheid invoeren.

AANVULLENDE CATALOGUSINFORMATIE

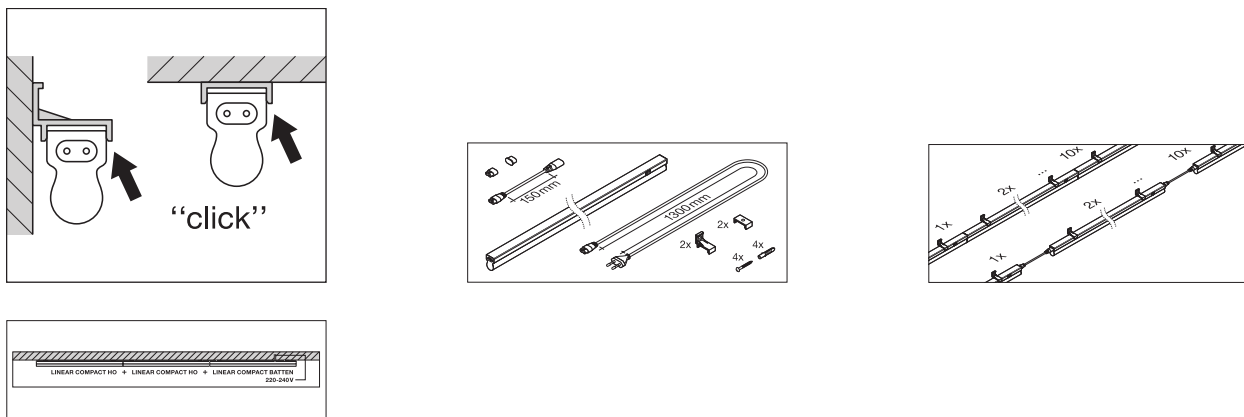

Referenties / Links

– Voor garantie zie www.benelux.ledvance.com/garantie

DISCLAIMER

Onder voorbehoud van verandering zonder kennisgeving. Fouten en drukfouten voorbehouden. Zorg ervoor dat u de meest recente versie gebruikt.